

 **Pandora**



Коллектив компании «Alarmtrade» благодарит Вас за выбор охранно-сервисной системы Pandora DXL

Pandora DXL 3910 – автомобильная охранно-сервисная система премиум-класса, предназначенная для монтажа на автомобили В-С-D-M-S класса. **Pandora DXL 3910** разработана и произведена в России «Заводом Опытного Приборостроения» (г. Калуга), являющимся правообладателем торгового знака «**Pandora**» (Пандора) на территории РФ (**свидетельства № 408051, 408052**).

Данное изделие – результат труда группы высококвалифицированных российских инженеров, включает в себя множество уникальных и современных инженерно-технологических и программно-аппаратных решений.

При разработке системы **Pandora DXL 3910** использована самая современная элементная база от лучших мировых производителей электронных компонентов. Изделие произведено с использованием нового высокоточного оборудования для монтажа компонентов и контроля, что гарантирует высокое качество, надежность и стабильность технических и пользовательских характеристик изделия в течение всего срока эксплуатации.

Pandora DXL 3910 обладает максимально криптостойким кодом авторизации команд с уникальным диалоговым алгоритмом и индивидуальным для каждого изделия ключом шифрования (не менее 128 бит). Завод Опытного Приборостроения гарантирует Вам защиту от электронного взлома в течение всего срока эксплуатации изделия.

Вы можете рассчитывать на удовольствие от пользования системой; ее эргономику и надежность, высочайшие охранные и сервисные свойства; три года безусловной гарантии производителя; сервисную поддержку в большинстве городов России и ближнего зарубежья; оперативную помощь в решении возникающих вопросов, связанных с эксплуатацией и монтажом системы, обеспечиваемую интернет-службой поддержки и бесплатной «горячей телефонной линией».

Система имеет климатическое исполнение У-2.1 (N-2.1) по ГОСТ 15150-69 и рассчитана на эксплуатацию при температуре окружающей среды от -40°С до +85°С. Все компоненты охранной системы, входящие в комплект, должны устанавливаться только в салоне автомобиля. ЖКИ брелоки охранной системы рассчитаны для работы при температуре от -10°С до +40°С.

Защита базового блока и брелоков охранной системы от попадания воды – категория IP40 по ГОСТ 14254-96.

Система разработана и произведена с соблюдением требований по ГОСТ Р 41.97-99 (ЕЭК ООН № 97), ГОСТ Р 50789-95, ГОСТ Р 28279-89, ГОСТ 28751-90 (СТ ЭВБ 6895-89), ГОСТ 29157-91, ГОСТ Р 50607-93.

Наш интернет-адрес: www.alartrade.ru

Служба поддержки пользователей: support@alartrade.ru

Сделан «горячей линией»: 8-800-700-17-18 (звонок по России бесплатный)

Сделано в России, г. Калуга, ул. Кирова, 20а.



Общая информация **6**

Особенности системы	7
Охраняемые зоны автомобиля	7
Комплектация системы	8
Управление режимом охраны с помощью кнопки на радиометке (постановка/снятие)	9
Управление режимом охраны в режиме HANDS FREE	9
Управление режимом охраны в режиме «Slave»	9
Управление режимом охраны с телефона	10
Аварийное управление системой	10
Аварийное отключение функции иммобилайзера и режима антиогрбления (AntiHiJack)	10
Безопасность владельца: иммобилайзер	11

Режим иммобилайзера **12**

Режим антиогрбления (AntiHiJack)	12
Замена элемента питания метки иммобилайзера	13
Кодовый иммобилайзер с использованием штатных элементов управления автомобилем	13

Pandora и мобильный телефон **14**

Отправка оповещений на мобильный телефон	14
Голосовые сообщения о нарушении охранных зон	14
Прослушивание по телефону информации о состоянии	14
Управление системой по телефону	16
Голосовая справка	16

Повторение последнего сообщения	16
Постановка/снятие с охраны	17
История событий	17
Включение микрофона	17
Запрос баланса системы	17
Запрос текущей координаты	17
Включение/выключение дополнительного канала	18
Включение/выключение предпускового подогрева двигателя	18
Разрешение/запрещение автоматического запуска двигателя	18
Блокировка/разблокировка двигателя	18
Изменение настроек при помощи мобильного телефона	19
Аварийное управление системой, ввод индивидуального ПИН-кода	20

Информационный интернет-сервис www.p-on.ru и мобильные приложения Pandora info	21
--	-----------

Важная информация	24
--	-----------

Есть проблема - есть решение	25
Сигналы сирены и световая сигнализация	26
Показания трехцветного индикатора состояния	26
Расположение блоков системы	27
Свидетельство установки	28
Гарантийные обязательства	29
Свидетельство о приемке	30
Гарантийный талон	30
Полезные интернет-ресурсы	32

1

Общая информация



Особенности системы

Базовый блок

- Диалоговое кодирование команд.
- Персональный ключ шифрования длиной 128 бит, возможность его изменения пользователем.
- Голосовой интерфейс управления и контроля с мобильного телефона.
- Отдельный индивидуальный ПИН-код для снятия системы с охраны.
- Ведение протокола событий в базовом блоке с записью события, даты, точного времени.
- Радиоуправляемое реле блокировки (частота 2,4 GHz, возможность подключения до 3 шт.)
- Встроенный интегральный акселерометр для распознавания движения и ударов с адаптивными алгоритмами обработки и регулировкой чувствительности с брелока.
- Встроенная двухдиапазонная антенна GSM 900/1800 MHz.
- Встроенная антенна 2,4 GHz.
- Контроль напряжения бортовой сети.
- Раздельные входы датчиков капота и багажника.
- Улучшенный метод опроса датчиков, исключающий ложные срабатывания.
- Измерение температуры двигателя* и/или салона.
- Автоматическая постановка на охрану.
- Учет задержки салонного освещения при постановке на охрану.
- Режим «Свободные руки» для постановки/снятия с охраны.
- Обновление ПО системы посредством встроенного mini-USB порта.

Метка иммобилайзера

- Диалоговое кодирование команд.
- Персональный ключ шифрования длиной 128 бит, возможность его изменения пользователем.
- Встроенный светодиодный индикатор.
- Встроенная кнопка управления режимами охраны.
- Батарея CR 2032.

Охраняемые зоны автомобиля

Охранно-сервисная система **Pandora DXL 3910** осуществляет охрану следующих независимых зон с выдачей соответствующего извещения на телефон и записью в синхронный протокол событий базового блока:

- периметр дверей салона автомобиля
- концевые выключатели капота
- концевые выключатели багажника

- включение зажигания
- нажатие педали тормоза
- срабатывание встроенного шок-сенсора (предварительный уровень)
- срабатывание встроенного шок-сенсора (тревожный уровень)
- срабатывание датчика движения
- срабатывание датчика наклона
- срабатывание дополнительного двухуровневого датчика (предварительный уровень)*
- срабатывание дополнительного двухуровневого датчика (тревожный уровень)*
- критическое падение напряжения питания бортовой сети автомобиля
- напоминание о невыключенных габаритных огнях при постановке под охрану**.

Комплектация системы

1. Базовый блок	1 шт.
2. Метки иммобилайзера	2 шт.
3. Кожаный чехол для меток иммобилайзера	1 шт.
4. Основной кабель	1 шт.
5. Дополнительный кабель	1 шт.
6. Кабель с кнопкой «VALET» и светодиодным индикатором состояния	1 шт.
7. Датчик температуры с кабелем	1 шт.
8. Релейный модуль автозапуска	1 шт.
9. Кабель mini-USB	1 шт.
10. Микрофон	1 шт.
11. Разъем дополнительного датчика с проводом	1 шт.
12. Концевой выключатель	2 шт.
13. Провод концевого выключателя	2 шт.
14. Винт-саморез Ø4,2x13	5 шт.
15. Пластиковая стяжка 120 - 150 мм	2 шт.
16. Контакт заземления	3 шт.
17. Руководство по эксплуатации	1 шт.
18. Руководство по монтажу (схема подключения)	1 шт.
19. Пластиковая карточка с индивидуальным секретным кодом	1 шт.
20. Упаковка	1 шт.

* - Датчик объема в комплектацию охранно-сервисной системы Pandora DXL 3910 не входит

** - Возможность использования данной функции зависит от марки и модели автомобиля

Управление режимом охраны с помощью кнопки на радиометке (постановка/снятие)

Для включения или отключения режима охраны, находясь в зоне действия радиоканала (в радиусе до 5 м от автомобиля) нажмите кнопку на брелоке-метке. Система производит защищённый шифрованный (шифрование AES-128) диалоговый высокоскоростной обмен кодами авторизации в частотном диапазоне 2,4 ГГц на одном из 125 каналов.



Управление режимом охраны в режиме HANDS FREE

В системе предусмотрен программируемый алгоритм управления режимом охраны, при использовании которого постановка под охрану осуществляется в автоматическом режиме «**HANDS FREE**». Для постановки системы на охрану при выключенном зажигании отойдите с брелоком-меткой от автомобиля на расстояние, превышающее зону действия штатного радиоканала системы (2,4 ГГц), — более 10 м, система автоматически возьмёт авто под охрану. Для отключения режима охраны приблизьтесь с брелоком-меткой к автомобилю — система отключит режим охраны.

Управление режимом охраны в режиме «Slave»

В данном режиме есть возможность по CAN-шине либо по специальным аналоговым входам контролировать состояние штатной охранной системы автомобиля. При постановке и снятии с охраны штатной системы автомобиля, автосигнализация **Pandora DXL3910** ставится и снимается с охраны соответственно. Наличие метки в зоне радиообмена при этом не обязательно, но при начале движения, в случае, если метка не авторизована системой, двигатель будет заблокирован.

Есть возможность в настройках системы включить функцию «Запрет снятия с охраны по Slave в отсутствии метки». При этом снятие с охраны в режиме «**SLAVE**» будет выполняться только при наличии метки в зоне радиообмена.



ВНИМАНИЕ! ДЛЯ КОНТРОЛЯ НАЛИЧИЯ МЕТКИ В ЗОНЕ РАДИООБМЕНА ПРЕДУСМОТРЕНА ИНДИКАЦИЯ СВЕТОДИОДОМ: «LED» МИГАЕТ ЗЕЛЁНЫМ В РЕЖИМЕ ОХРАНЫ, ЕСЛИ МЕТКА НАХОДИТСЯ В ЗОНЕ РАДИООБМЕНА, ПРИ ПОТЕРЕ МЕТКИ В РЕЖИМЕ ОХРАНЫ СВЕТОДИОД МИГАЕТ КРАСНЫМ.

Управление режимом охраны с телефона

Для управления режимом охраны с телефона необходимо позвонить на номер системы, дожидаться ответа, для постановки в охрану набрать **1** и «ЗВЕЗДОЧКА», для снятия с охраны набрать **0** и «ЗВЕЗДОЧКА».

Аварийное отключение функции иммобилайзера и режима антиграбления (AntiHiJack)

В случае утери либо потери работоспособности радиометки, система предусматривает аварийное отключение функции иммобилайзера и режима антиграбления (**AntiHiJack**). Для отключения необходимо позвонить на телефонный номер системы, после того, как система ответит, ввести DTMF-команду **998***.



ВНИМАНИЕ! ПОСЛЕ ВВОДА КОМАНДЫ НЕОБХОДИМО ВВЕСТИ СЕКРЕТНЫЙ ПИН-КОД С ИНДИВИДУАЛЬНОЙ КАРТЫ ВЛАДЕЛЬЦА.

Для восстановления режимов иммобилайзера и антиграбления необходимо позвонить на телефонный номер системы, после того, как система ответит, ввести DTMF-команду **888***.

2

Безопасность владельца: иммобилайзер

 Pandora

Охранно-сервисная система Pandora DXL 3910 является современным высокоэффективным средством противоугонной безопасности, включая противодействие попыткам насильственного захвата транспортного средства. Система комплектуется 2 метками иммобилайзера. Для усиления противоугонной стойкости автомобиля может быть установлено от 1 до 3 радиореле.

Режим иммобилайзера

При включении зажигания, базовый блок системы **Pandora 3910** контролирует наличие меток иммобилайзера в зоне радиобмена. Если на момент включения зажигания, меток иммобилайзера нет в зоне действия радиобмена, система блокирует работу двигателя всеми радиоуправляемыми реле, запрограммированными в систему. Блокировка двигателя осуществляется только в случае регистрации датчиком движения радиореле перемещения автомобиля. Если установлены дополнительные, аналоговые блокировки, то они блокируют двигатель немедленно, до начала движения.

Режим антиограбления (AntiHiJack)

Режим **AntiHiJack** предоставляет возможность предотвратить попытку захвата транспортного средства насильственным путем, посредством отложенной во времени блокировки двигателя по открыванию двери.

Каждый раз, при включенном зажигании, при открывании/закрывании двери, иммобилайзер опрашивает брелок по специальному алгоритму. После открытия двери автомобиля при включенном зажигании и зарегистрированном движении автомобиля, в отсутствие метки, система позволяет двигателю работать еще 60 сек. (требование обеспечения безопасности при движении автомобиля). При этом, начиная с 30-й секунды после того как было зарегистрировано движение, начинает звучать прерывистый тоновый сигнал («Предупреждение о блокировке»), который продлится 30 сек.

Если блокировка двигателя реализована с помощью радиореле, то по окончании подачи предупредительных сигналов, а также при последующих попытках запустить двигатель, иммобилайзер будет разрешать его работу только в отсутствие движения, и блокировать работу двигателя при попытке начать движение. Время до перехода иммобилайзера в активный режим не более 2 сек. с момента включения зажигания. При начале движения автомобиля иммобилайзер на 15 сек. блокирует двигатель.

При появлении в зоне связи «своей» метки происходит выход из режима блокировки и возврат в нормальный режим работы.

Если блокировка двигателя организована с помощью аналоговых реле, то по окончании предупредительных сигналов работа двигателя будет остановлена до момента появления метки в зоне опознавания.

Замена элемента питания метки иммобилайзера

Соблюдая осторожность, раскройте корпус метки. Извлеките разряженный элемент питания и установите новый, соблюдая полярность. Замена элемента питания не приводит к потере кодовой информации метки, поскольку данные об авторизации хранятся в энергонезависимой части памяти микроконтроллера метки.

Аккуратно закройте корпус метки. Все элементы крепления должны остаться в плотно закрытом состоянии. После завершения процедуры замены, можете начинать эксплуатацию метки в штатном режиме.

Кодовый иммобилайзер с использованием штатных элементов управления автомобилем

Кодовый иммобилайзер – встроенная функция, позволяющая снимать систему с охраны или управлять таймерными каналами с помощью штатного элемента управления автомобилем (кнопки, рычага или педали). Для ввода «Кода иммобилайзера» необходимо нажать запрограммированную кнопку (рычаг или педаль) количество раз, равное первой цифре, паузы между нажатиями кнопки не должны превышать 1 сек., паузы более 1 сек. воспринимаются системой как окончание ввода цифры и переход к вводу следующей цифры «Кода иммобилайзера» («Код иммобилайзера» может состоять максимально из 4-х цифр от 1 до 9)

После корректного ввода иммобилайзера система, в зависимости от настроек, либо разблокирует работу двигателя, либо активируется запрограммированный таймерный канал.

3

Pandora и мобильный телефон



Отправка оповещений на мобильный телефон

При нарушении зон охраны система немедленно оповестит об этом владельца всеми доступными средствами: позвонит или отправит текстовое сообщение владельцу на мобильный телефон.

Голосовые сообщения о нарушении охранных зон

- Сработала охранная зона двери (передняя/задняя, левая/правая дверь);
- Сработала охранная зона багажник;
- Сработала охранная зона капот;
- Сработала охранная зона педаль тормоза;
- Сработала охранная зона зажигания;
- Сработала охранная зона предупредительный уровень датчика удар;
- Сработала охранная зона датчик удара;
- Сработала охранная зона предупредительный уровень дополнительного датчика;
- Сработала охранная зона дополнительный датчик;
- Сработала охранная зона датчик движения;
- Сработала охранная зона датчик наклона;
- Сработала охранная зона отключение питания;

Прослушивание по телефону информации о состоянии

Позвоните на телефонный номер системы и прослушайте отчет о состоянии автомобиля.

1. Сообщение о состоянии системы: режим охраны включен/выключен.
2. Если были срабатывания тревоги, система сообщит причины срабатывания, их количество, время срабатываний и дату (если события происходили более суток назад).
3. Сообщение о показаниях температурного датчика.
4. Сообщение о напряжении бортовой сети (с точностью до десятых долей вольт).
5. Сообщение об уровне приема сигнала GSM-связи.
6. Сообщение, если запрограммирован дистанционный запуск двигателя, и по каким событиям (температуре, времени, периоде запусков).
7. Сообщение о текущих времени и дате.
8. Приглашение ко вводу команды управления.
9. Голосовая подсказка по используемым в системе командам управления.

Управление системой по телефону

Позвоните на номер телефона системы, после того как система ответит, введите номер соответствующей команды.

#	Возврат в предыдущее меню/состояние	5 0 0 *	Запрос текущей координаты
*	Повторить последнее сообщение	1 5 6 *	Включение предпускового подогревателя
1 *	Постановка под охрану	6 5 1 *	Отключение предпускового подогревателя
0 *	Снятие с охраны	4 5 6 *	Включение доп. канала
1 0 *	Бесшумная постановка под охрану	6 5 4 *	Отключение доп. канала
0 0 *	Бесшумное снятие с охраны	7 8 9 *	Разрешить автоматический запуск двигателя
9 *	Справка	9 8 7 *	Запретить автоматический запуск двигателя
0 9 *	История событий	6 6 6 *	Блокировка двигателя
0 0 7 *	Включение микрофона	9 9 9 *	Отключение блокировки двигателя
1 0 0 *	Запрос баланса	2 5 8 *	Информация о системе
1 2 3 *	Запуск/продление работы двигателя	9 9 8 *	Отключение иммобилайзера и AntiHiJack
3 2 1 *	Останов двигателя	8 8 8 *	Включение иммобилайзера и AntiHiJack



ВНИМАНИЕ! ЕСЛИ ЗВОНОК ПРОИЗВОДИТСЯ НЕ С НОМЕРА ВЛАДЕЛЬЦА - ВВЕДИТЕ ГОСТЕВОЙ ПИН-КОД. ЗАВОДСКОЕ ЗНАЧЕНИЕ ГОСТЕВОГО ПИН-КОДА 1-2-3-4. ПО ОКОНЧАНИИ МОНТАЖА СИСТЕМЫ ИЗМЕНИТЕ ЗАВОДСКОЕ ЗНАЧЕНИЕ

Голосовая справка

В системе предусмотрен режим голосовых подсказок. Во время сеанса связи с системой нажмите **9***(«звездочка»), прослушайте информацию о командах управления системой.

Для завершения соединения положите трубку.

Повторение последнего сообщения

Для повторения любого сообщения, во время сеанса связи с системой нажмите клавишу «звездочка».

Постановка/снятие с охраны

1. Позвоните на номер телефона системы. Дождитесь ответа системы.
2. Нажмите клавиши **1** и «**ЗВЕЗДОЧКА**» для постановки под охрану, или **0** и «**ЗВЕЗДОЧКА**» для снятия.

Для бесшумной постановки под охрану нажмите клавиши **10** и «**ЗВЕЗДОЧКА**», для бесшумного снятия с охраны нажмите клавиши **00** и «**ЗВЕЗДОЧКА**»

3. Система подтвердит выполнение команды: «Режим охраны включён/выключен».
Для завершения соединения положите трубку.

История событий

1. Позвоните на номер телефона системы. Дождитесь ответа системы.
2. Нажмите клавиши **09** и «**ЗВЕЗДОЧКА**».
3. Прослушайте информацию о последнем событии, произошедшем с системой.
Для перемещения по истории событий: нажмите клавишу **4** (переход к предыдущему, более раннему событию), клавишу **6** (переход к следующему, более позднему событию).
Для завершения соединения положите трубку.

Включение микрофона

1. Позвоните на номер телефона системы. Дождитесь ответа системы.
2. Нажмите клавиши **007** и «**ЗВЕЗДОЧКА**».
3. Система включит микрофон.

Для завершения соединения положите трубку.

Запрос баланса системы

1. Позвоните на номер телефона системы. Дождитесь ответа системы.
2. Нажмите клавиши **100** и «**ЗВЕЗДОЧКА**».
3. Система подтвердит выполнение команды: «Информация по балансу отправлена СМС сообщением» и отправит информацию по балансу СМС сообщением на Ваш номер.
Для завершения соединения положите трубку.

Запрос текущей координаты

1. Позвоните на номер телефона системы. Дождитесь ответа системы.
2. Нажмите клавиши **500** и «**ЗВЕЗДОЧКА**».
3. Система подтвердит выполнение команды: «Текущая координата отправлена СМС сообщением» и отправит ссылку с координатой на карту СМС сообщением на Ваш номер.
Для завершения соединения положите трубку.

Включение/выключение дополнительного канала

В системе **Pandora** предусмотрено управление дополнительным таймерным каналом:

1. Позвоните на номер телефона системы. Дождитесь ответа системы.
2. Нажмите клавиши **456** и «звездочка» для включения канала или клавиши **654** и «звездочка» для выключения канала.
3. Система подтвердит выполнение команды.
Для завершения соединения положите трубку.

Включение/выключение предпускового подогрева двигателя

В системе **Pandora** предусмотрен дополнительный канал управления предпусковым подогревателем, для управления каналом:

1. Позвоните на номер телефона системы. Дождитесь ответа системы.
2. Нажмите клавиши **156** и «звездочка» для включения канала или клавиши **651** и «звездочка» для выключения канала.
3. Система подтвердит выполнение команды.
Для завершения соединения положите трубку.

Разрешение/запрещение автоматического запуска двигателя

В системе **Pandora** предусмотрена возможность оперативного отключения функций автоматического запуска двигателя.

1. Позвоните на номер телефона системы. Дождитесь ответа системы.
2. Нажмите клавиши **987** и «звездочка» для выключения всех автоматических запусков двигателя или клавиши **789** и «звездочка» для включения всех автоматических запусков двигателя.
3. Система подтвердит выполнение команды.
Для завершения соединения положите трубку.

Вновь разрешить запуски можно командой **789*** (при этом сохраняются все предыдущие настройки автоматических запусков).

Блокировка/разблокировка двигателя

Вы можете заблокировать двигатель автомобиля с помощью любого телефона. Двигатель останется заблокированным до тех пор, пока по телефону не будет подана команда «Разблокировать двигатель». Блокировку невозможно отключить брелоком-меткой.

1. Позвоните на номер телефона системы. Дождитесь ответа системы.
2. Нажмите клавиши **666** и «звездочка» для включения блокировки двигателя или клавиши **999** и «звездочка» для отключения блокировки двигателя (после ввода команды **999*** необходимо с телефона ввести индивидуальный ПИН-код, находящийся на пластиковой карточке).

Изменение настроек при помощи мобильного телефона

Для входа в меню программирования позвоните на номер телефона системы, дождитесь ответа, включите зажигание, и не позже, чем через 5 сек, выключите зажигание. Система перейдет в режим программирования настроек. Пользуясь голосовыми подсказками, запрограммируйте необходимые настройки.

<p>1 * * Настройка телефонного номера</p> <p>2 * * Настройка голосовых вызовов</p> <p>3 * * Настройка СМС сообщений</p> <p>4 * * Настройка иммобилайзера</p>	<p>1 * * Номер владельца системы -> «#»</p> <p>2 * * Дополнительный номер владельца системы -> «#»</p> <p>3 * * Второй дополнительный номер владельца системы -> «#»</p> <p>4 * * Номер запроса баланса -> «#»</p> <p>1 * * Звонок при срабатывании тревоги</p> <p>2 * * Звонок при срабатывании предупредительной зоны датчиков</p> <p>3 * * Звонок при запуске двигателя</p> <p>4 * * Звонок при останове двигателя</p> <p>5 * * Звонок при возобновлении GSM связи</p> <p>6 * * Звонок при снятии с охраны</p> <p>7 * * Звонок при входе в режим программирования</p> <p>8 * * Звонок при отсутствии связи с радиомодем</p> <p>9 * * Звонок при низком заряде АКБ</p> <p>1 0 * * Звонок при аварии</p> <p>1 * * СМС сообщение при срабатывании тревоги</p> <p>2 * * СМС сообщение при срабатывании предупредительной зоны датчиков</p> <p>3 * * СМС сообщение при запуске двигателя</p> <p>4 * * СМС сообщение при останове двигателя</p> <p>5 * * СМС сообщение при возобновлении GSM связи</p> <p>6 * * СМС сообщение при снятии с охраны</p> <p>7 * * СМС сообщение при входе в режим программирования</p> <p>8 * * СМС сообщение при отсутствии связи с радиомодем</p> <p>9 * * СМС сообщение при низком заряде АКБ</p> <p>1 0 * * СМС сообщение при аварии</p> <p>1 * * Иммобилайзер (вкл/выкл)</p> <p>2 * * Anti-Hi-Jack</p>	<p>5 * * Настройка дополнительных функций</p> <p>6 * * Настройка автоматического запуска двигателя</p> <p>7 * * Настройка чувствительности датчиков</p> <p>8 * * Настройка функций сбережения энергии и средств</p> <p>9 * * Установка текущей даты и времени</p>	<p>1 * * Изменение гостевого ПИН-кода</p> <p>2 * * Гостевой вход</p> <p>3 * * Дистанционная блокировка</p> <p>4 * * Прослушивание салона</p> <p>5 * * Установка порога напряжения для отправки уведомления</p> <p>1 * * По времени</p> <p>2 * * Установка времени запуска двигателя</p> <p>3 * * По напряжению</p> <p>4 * * Установка напряжения запуска двигателя</p> <p>5 * * По температуре</p> <p>6 * * Установка температуры запуска</p> <p>7 * * Периодически</p> <p>8 * * Установка периода запуска</p> <p>1 * * Настройка предупредительной зоны датчика удара</p> <p>2 * * Настройка чувствительности тревожной зоны датчика удара</p> <p>3 * * Настройка чувствительности датчика движения</p> <p>4 * * Настройка предупредительной зоны дополнительного датчика</p> <p>5 * * Настройка чувствительности тревожной зоны доп. датчика</p> <p>1 * * GSM связь</p> <p>2 * * экономичный режим GSM связи</p> <p>3 * * Голосовые вызовы в роуминге</p>
--	---	--	--



Аварийное управление системой, ввод индивидуального ПИН-кода

В случае, если отключить режим охраны при помощи метки или сотового телефона нет возможности, используйте специальный индивидуальный секретный код владельца системы. Индивидуальный ПИН-код находится под защитным слоем на пластиковой карте, входящей в комплект системы. Удалите защитное покрытие и введите с помощью кнопки **«VALET»** индивидуальный ПИН-код.

1. Введите первую цифру секретного кода кнопкой **«VALET»** (нажмите кнопку количество раз, равное вводимой цифре, паузы между нажатиями кнопки не должны превышать 1 сек). Система подтвердит ввод красной вспышкой индикатора;
2. Аналогично введите вторую, третью и четвертую цифры. После ввода каждой цифры система должна подтвердить ввод красной вспышкой индикатора;
3. Система подтвердит правильный ввод кода красными и зелеными вспышками индикатора. Если код введен неверно, на это укажет долгая красная вспышка индикатора. Новый ввод можно осуществить только через 5 сек.;
4. Если система была под охраной, то после правильного ввода индивидуального ПИН-кода отключится режим охраны.

Если система была снята с охраны и выключено зажигание, то после правильного ввода индивидуального ПИН-кода система перейдет в режим программирования.



ВНИМАНИЕ! УБЕДИТЕСЬ В ЦЕЛОСТНОСТИ ЗАЩИТНОГО ПОКРЫТИЯ КАРТОЧКИ С ИНДИВИДУАЛЬНЫМ ПИН-КОДОМ И ИНФОРМАЦИЕЙ ДЛЯ ДОСТУПА К ИНТЕРНЕТ-СЕРВИСУ ПО ОКОНЧАНИИ РАБОТ ПО МОНТАЖУ СИСТЕМЫ НА ВАШ АВТОМОБИЛЬ.

Для аварийного включения режима охраны при выключенном зажигании нажмите и удерживайте кнопку **«VALET»** в течение 3 сек., система выдаст звуковое подтверждение сигналом сирены. Через 30 сек. автомобиль будет взят под охрану.

В период отсчета времени статусный индикатор системы **LED** горит красным цветом.

4

**Информационный интернет-
сервис www.p-on.ru
и мобильные приложения
Pandora info**







 **Pandora**

Вход в систему

Для входа в систему используйте логин и пароль, расположенные на индивидуальной плакатовой карте владельца под специальным защитным слоем.

История событий

В истории событий сохраняется более 100 типов событий, которые могут происходить с системой. История событий в интернет-сервисе ведется, начиная с момента выпуска системы на производстве, и доступна владельцу в любой момент, с любого устройства, имеющего доступ в интернет (в системе Pandora 3970 действуют ограничения по количеству событий в истории). Каждое событие в истории сохраняется с его датой, временем, координатами (необходим GPS/ГЛОНАСС - приемник NAV-03), а также состоянием всех контролируемых системой зон и датчиков на момент наступления события.

История событий	
18 января	
 09:00	Постановка под охрану Калуга, Кирова 20а
 08:35	Снятие с охраны Калуга, Московская, 218
 08:24	Запуск двигателя Калуга, Московская, 218
17 января	
 18:34	Постановка под охрану Калуга, Московская, 218
 18:00	Снятие с охраны Калуга, Кирова 20а
 17:50	Запуск двигателя Калуга, Кирова 20а
 09:00	Постановка под охрану Калуга, Кирова 20а

08:24 Запуск двигателя

18 января по команде из интернет-сервиса

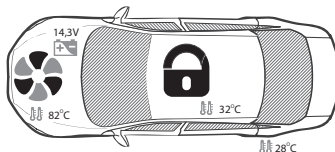

 Запас топлива: 30%

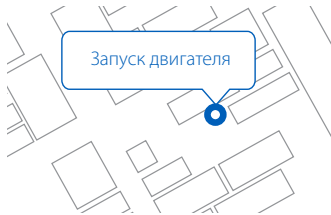

Статусная информация о состоянии системы

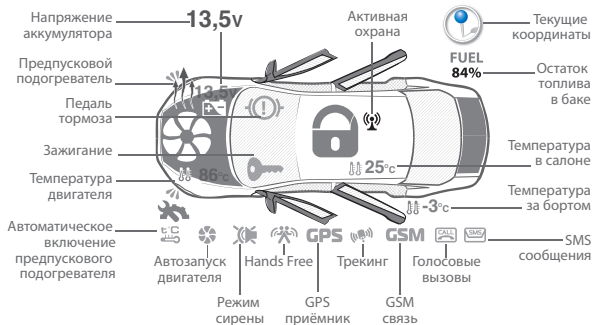

Охранные и тревожные зоны



5

Важная информация

 **Pandora**

Есть проблема - есть решение

Проблема	Решение
Постоянно срабатывает тревога по датчику удара (предупредительная/основная зона), доп. датчику (предупредительная/основная зона), датчику движения, наклона	Слишком высокая чувствительность. Уменьшите чувствительность датчика
Система не отправляет SMS-сообщения	1. Неверно запрограммирован номер центра SMS-сообщений, этот номер система определяет автоматически и изменение данного номера требуется только при смене оператора. Обратитесь в сервис, в котором производили монтаж системы. 2. Отправка SMS-сообщений заблокирована оператором связи. Обратитесь в офис оператора мобильной связи.
Невозможно дозвониться на систему с дополнительного номера владельца	При звонке на систему с любого телефонного номера, за исключением основного номера владельца, необходимо ввести гостевой ПИН-код. Заводское значение: 1234, значение может быть изменено в настройках.
Система не определяет номер владельца	Некоторые операторы мобильной связи используют разные префиксы (+7; 8). Во время программирования телефона владельца используйте те префиксы, с которыми работает выбранный оператор связи.
Система не дозванивается при тревоге на дополнительные номера владельца	В тарифном плане основного номера владельца включена функция «голосовая почта». Отключите данную функцию.

Сигналы сирены и световая сигнализация

Наименование сигнала	Описание
Режим «тревога»	Звук. сигнал/свет. сигнал 30 сек. непрерывно
Режим «паника»	Звук. сигнал/свет. сигнал 30 сек. непрерывно
Постановка на охрану	1 звук. сигнал /1 свет. сигнал
Снятие с охраны	2 звук. сигнала / 2 свет. сигнала
Сигнал о срабатывании датчиков при снятии с охраны	4 звук. сигнала/4 свет. сигнала
Сигнал о неисправности датчика при постановке на охрану	4 звук. сигнала/ 4 свет. сигнала
Сигнал о срабатывании предупредительного уровня датчика	3 звук. сигнала/1 свет. сигнал
Отключение предупредительного уровня датчика удара	1 звук. сигнал /1 свет. сигнал
Поиск автомобиля	5 звук. сигналов/ 5 свет. сигналов

Показания трехцветного индикатора состояния

Состояние индикатора	Описание режима
Красные короткие вспышки	Система в режиме охраны
Красным светится	Система готовится к автопостановке на охрану
Красным светится	Включен режим иммобилайзера
Оранжевая вспышка	Подтверждение нажатия кнопки «Valet»
Зеленые вспышки	Система в режиме «Anti-Hi-Jack»
Зеленым светится	Включен режим ТО - «Valet» (Зажигание включено)
Красным и зеленым мигает	Подтверждение ввода ПИН-кода, откл. режима иммобилайзера
Погашен	Система снята с охраны

Расположение блоков системы

Попросите специалиста, выполнявшего монтаж вашей системы, отметить на схеме расположение блоков системы. Данная информация может понадобиться для удобства диагностики в случае выхода системы из строя.

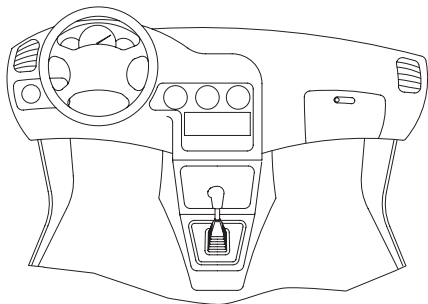

- ① Базовый блок
- ② Кнопка «VALET»
- ③ Реле блокировки
- ④ Доп. датчик
- ⑤ GSM-антенна
- ⑥ Модуль автозапуска
- ⑦ GPS-приемник

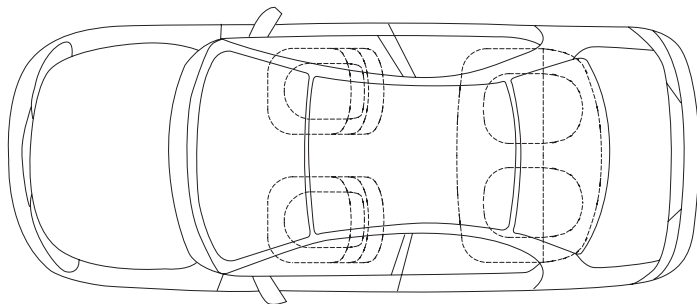

Свидетельство установки

Я, нижеподписавшийся _____
Должность, Ф.И.О.

профессиональный установщик, удостоверяю, что установка системы противоугонной сигнализации транспортного средства, описанная ниже, была произведена мною согласно инструкциям по установке, предоставленным изготовителем системы.

Описание транспортного средства:

Марка автомобиля _____

Тип _____

Идентификационный номер (VIN) _____

Регистрационный номер _____

Описание системы противоугонной сигнализации автотранспортного средства:

Марка изделия **Pandora DXL 3910**

Заводской номер _____

Название организации, полный адрес и печать установщика _____

Подпись _____ / _____ /

Расшифровка подписи

Работу принял _____ / _____ /

Расшифровка подписи

Дата « ____ » _____ 20 ____ г.

Гарантийные обязательства

Изготовитель гарантирует соответствие охранно-сервисной системы требованиям ТУ при соблюдении условий эксплуатации, монтажа, хранения, транспортирования, указанных в данном руководстве.

Изделие должно использоваться только в соответствии с инструкцией по эксплуатации и установке.

Изделие подлежит только профессиональной установке в сертифицированных установочных центрах. Установщик охранно-сервисной системы обязан заполнить свидетельство установки, прилагаемое в комплекте.

Вышедшие из строя в течение гарантийного срока эксплуатации по вине завода-изготовителя составные устройства системы противоугонной сигнализации подлежат замене или ремонту силами установщика (предприятия-изготовителя или организации, осуществляющей комплексное обслуживание).

Потребитель лишается права на гарантийное обслуживание в следующих случаях:

- по истечении гарантийного срока эксплуатации;
- при нарушении правил монтажа, эксплуатации, транспортирования и хранения;
- при наличии механических повреждений наружных деталей системы противоугонной сигнализации после момента продажи, включая воздействие огня, аварии, попадания внутрь агрессивных жидкостей и воды, небрежного обращения;
- при наличии повреждений в результате неправильной настройки или регулировки;
- при замене составных устройств системы противоугонной сигнализации на устройства, не рекомендованные производителем;
- если нарушено пломбирование предприятия-изготовителя;
- если отсутствуют заполненные должным образом свидетельство установки или гарантийный талон.

Гарантийный срок эксплуатации – 3 года со дня продажи, но не более 3,5 лет с момента изготовления.

Настоящая гарантия не распространяется на элементы питания брелоков, которые имеют естественный ограниченный срок службы.

Ремонт и обслуживание системы противоугонной сигнализации с истекшим гарантийным сроком осуществляется за счет средств потребителя по отдельным договорам между поставщиком/установщиком и потребителем.



ВНИМАНИЕ! РЕКОМЕНДУЕМ ТРЕБОВАТЬ ЗАПОЛНЕНИЯ СВИДЕТЕЛЬСТВА УСТАНОВКИ И ГАРАНТИЙНОГО ТАЛОНА, РАБОТНИКОМ, ПРОИЗВОДИВШИМ МОНТАЖ СИСТЕМЫ, Т. К. ЭТИ ДОКУМЕНТЫ МОГУТ ПОНАДОБИТЬСЯ ПРИ ОБРАЩЕНИИ В СЛУЖБУ ПОДДЕРЖКИ.



Свидетельство о приемке

Система противоугонной сигнализации Pandora DXL 3910 соответствует техническим условиям ТУ 4372-006-55684712-2006 и признана годной для эксплуатации.

Заводской номер _____

Дата выпуска _____

Подпись лиц, ответственных за приемку _____

М.П.

Упаковщик _____

Подпись (личное клеймо)

Гарантийный талон

Модель **Pandora DXL 3910**

Заводской номер _____

Дата покупки « ____ » _____ 20 ____ г.

Штамп предприятия торговли (установочного центра)

Подпись продавца _____





Полезные интернет-ресурсы

www.alarmtrade.ru

Официальный сайт компании **Alarmtrade**, следите за новостями компании и новинками автомобильных охранных систем.

www.manuals.alarmtrade.ru

Сервис on-line руководств по автомобильным охранным системам **Pandora, Pandect**.

www.p-on.ru

Информационный интернет-сервис систем **Pandora**. Подробная история событий и перемещений Вашего автомобиля. Удобный способ настроить параметры системы.

www.alarmforum.ru

Технический форум специалистов и пользователей систем **Pandora**. Получите оперативную и квалифицированную поддержку технического сообщества **Pandora**.

support@alarmtrade.ru

Адрес электронной почты официальной службы поддержки компании **Alarmtrade**.

8-800-700-17-18

Телефон федеральной службы поддержки.

www.alarmtrade.ru/gas/

Официальные гарантийные сервисы компании **Alarmtrade**.